

Gebruikershandleiding

K-Stove Tiny Two 6kW



Inhoudsopgave

Belangrijke informatie.....	2
1. Pelletkachel en houtpellets	3
2. Technische gegevens	4
3. Montage.....	5
3.1 Algemene voorwaarden	5
3.2 Onderdelen controleren voor installatie.....	6
3.3 Montage van rookgasvoer.....	7
3.4 Soorten aansluiting op de schoorsteen.....	9
3.5 Luchtinlaat.....	10
4. Reiniging	10
5. Onderhoudsprogramma	12
6. Veiligheid en onverwachte risico's	12
7. Bedieningspaneel: Gebruik en functies.....	13
7.1 Alarmen	14
7.2 Berichten.....	14
7.3 Gebruikersmenu 1.....	15
7.4 Gebruikersmenu 2.....	16
7.5 Menu voor het programmeren van tijdbereiken.....	17
7.6 Visualisatie van de werkingstoestand.....	19
Bedrijfsgegevens	21

Belangrijke informatie

Het in acht nemen van de voorschriften van deze handleiding is in het voordeel van de gebruiker en behoort tot de garantievoorwaarden. Het opvolgen van deze gebruiksaanwijzing is in het belang van de consument en behoort tot de garantiebepalingen.

Veiligheidsinstructies:

- › Dit toestel is niet bestemd voor gebruik door personen (inclusief kinderen) met beperkte fysieke, sensorische of mentale capaciteiten of gebrek aan ervaring en kennis. De installatie dient te worden uitgevoerd door een gekwalificeerde deskundige op het gebied van verwarmingsinstallaties of geautoriseerd door K-Stove. De plaats en de manier van aansluiten van de kachel moeten zorgvuldig gekozen worden, in overeenstemming met de veiligheidsvoorschriften. Installeer de kachel niet in de buurt van ontvlambare voorwerpen!
- › Alvorens met de bediening te beginnen, moet de gebruiker de inhoud van deze gebruiksaanwijzing lezen en volledig begrijpen. Een verkeerde instelling kan leiden tot gevaarlijke omstandigheden en/of een verkeerde werking van de kachel;
- › Was de haard niet met water. Water kan in de haard komen en de elektronica beschadigen en een elektrische schok veroorzaken;
- › Leg geen kleren te drogen op de haard. Kleerhangers en andere voorwerpen moeten binnen een redelijke afstand van de haard worden geplaatst. Brandgevaar;
- › De gebruiker is volledig verantwoordelijk voor het juiste gebruik van het product, waardoor het bedrijf wordt vrijgesteld van aansprakelijkheid voor eventuele fouten of wangedrag of nalatigheid van de gebruiker;
- › Elke ingreep of vervanging die door onbevoegden wordt uitgevoerd of waarbij niet-originele onderdelen voor het product worden gebruikt, kan risico's inhouden voor de gebruiker en ontslaat het bedrijf van alle aansprakelijkheid;
- › De meeste oppervlakken van de kachel zijn zeer heet (de deurkruk, het glas, de schoorsteenpijp, enz.). Vermijd contact met deze delen alvorens u zich ervan te vergewissen dat u temperatuurbestendige handschoenen en geschikte temperatuurbestendige instrumenten gebruikt;
- › In geen geval mag het vuur worden aangestoken met de deur open of gebroken glas;
- › Het product moet elektrisch worden aangesloten op een systeem dat is voorzien van een effectieve aardingsgeleider. (Moet geaard zijn);
- › Zet de kachel uit bij storing of defect;
- › Alle niet-verbrande houtpellets in de brander na elke mislukte ontstekingspoging moeten worden verwijderd voordat een nieuwe ontsteking plaatsvindt;
- › Bij de installatie van het product moeten alle brandveiligheidsvoorschriften in acht worden genomen.
- › In geval van brand in het rookkanaal, de kachel doven, het netsnoer loskoppelen en nooit de deur openen. Neem contact op met bevoegde, erkende servicemonteurs;
- › Steek de brander niet aan met brandbare materialen als het ontstekingssysteem is uitgevallen;
- › Controleer en reinig regelmatig de rookafvoerkanalen van de kachel (aansluiting op het rookkanaal);
- › Pelletkachel is geen fornuis;
- › Houd het deksel altijd gesloten;

Veilige afstanden:

Bij de installatie van het product moet een veilige afstand van minstens 600 mm in acht worden genomen. Deze afstand geldt voor het product in de buurt van materialen van brandbaarheidsniveau B of C. De veilige afstand wordt verdubbeld als het product zich in de buurt bevindt van materialen van C3-brandbaarheidsniveau.

1. Pelletkachel en houtpellets

De kachel is bestemd voor de verwarming van woningen en openbare gebouwen met houtpellets. De kachel is ontworpen en gefabriceerd om uitsluitend te werken met houtpellets van klasse A (DIN plus 51731) met de volgende kenmerken:

- › Materiaal 100% zuiver naald- of loofhout;
- › Diameter Ø 6/8 mm.
- › Lengte 20-30 mm;
- › Calorievermogen 5,2 kW/kg;
- › Asgehalte < 8%;

Het gebruik van houtpellets met andere kenmerken dan de aanbevolen houtpellets kan leiden tot een verminderd vermogen, een instabiele en onregelmatige werking van de kachel.

Wat zijn houtpellets?

De houtpellets worden geproduceerd door samengeperst houtafval dat overblijft bij de productie van diverse meubelen, zagerijen en andere. Dit type brandstof is milieuvriendelijk omdat tijdens het productieproces geen agglutinatiemiddelen (lijmen, harsen en andere) worden toegevoegd. In feite wordt de integriteit van de houtpellets gegarandeerd door de bruinkool – een natuurlijk bestanddeel dat in het hout zelf zit. Terwijl het hout een calorievermogen heeft van 4,4 kW/kg (15% vochtigheid bij 18 maanden drogen), hebben de houtpellets een calorievermogen van 5,2 kW/kg.

Info:

- › Om de goede werking van de kachel te garanderen, moeten de houtpellets op een droge plaats worden bewaard!
- › Het bijvullen van de houtpellets kan tijdens het werk gebeuren, met de volgende volgorde:
- › Open de bunker (aan de bovenzijde achteraan het product);
- › Vul de trechter met een niet-brandbare houder;
- › Sluit het deksel van de bunker;



Attentie!

- › Gebruik handschoenen! Pas op voor hete oppervlakken!



2. Technische gegevens

Maximaal vermogen:	6 kW
Max verwarmbare oppervlakte:	130 m ²
Hoogte:	757 mm
Breedte:	432 mm
Diepte:	477 mm
Pelletreservoir:	10 kg
Luchtinlaat:	48 φ mm
Rookgasafvoer:	80 φ mm
Gewicht:	45 kg
Type brandstof:	Pellets φ6-φ8
Schoorsteentrek:	12 Pa
Elektrisch verbruik:	60/350 V/Hz
Elektrische voeding:	230/50 V/Hz
Rendement:	>90 %
CO-emissies:	<300 Mg/m ³
Rookgastemperatuur:	170 °C

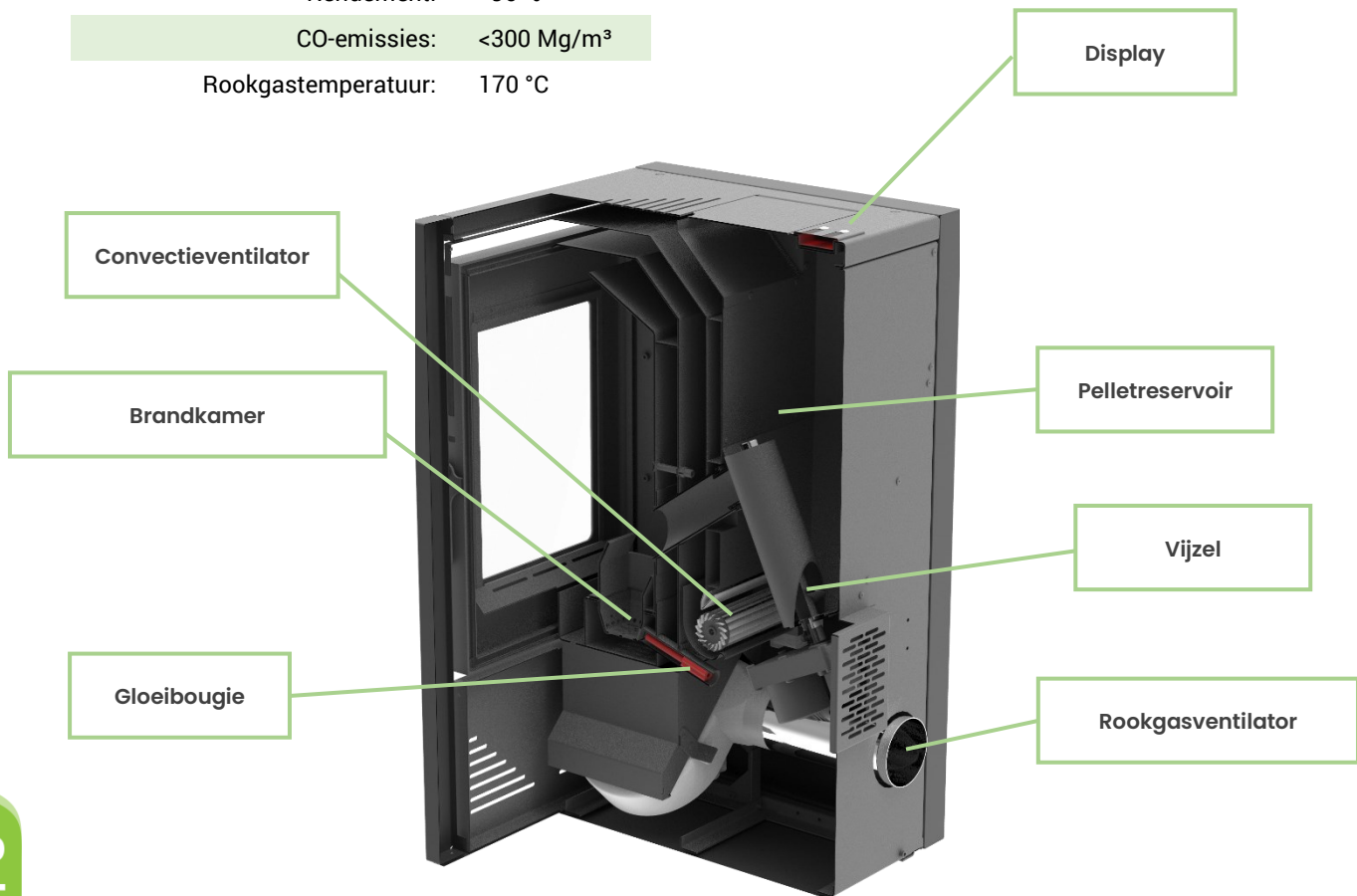

3. Montage

3.1 Algemene voorwaarden

- › Bij de installatie en het gebruik van het toestel moeten alle nationale, regionale en Europese voorschriften voor een veilig gebruik van het toestel in acht worden genomen.
- › Voor de installatie moet het draagvermogen van de plaats waar de kachel zal worden geplaatst, worden gecontroleerd. Het gewicht van de kachel is aangegeven in de tabel met technische gegevens.
- › Om de correcte en veilige werking van de kachel te garanderen, moet aan de volgende voorwaarden worden voldaan:
- › De installatie van de kachel en zijn accessoires moet worden uitgevoerd door bevoegde personen.
- › De vloer waar de kachel is geïnstalleerd moet vlak en horizontaal zijn, gemaakt van brandwerend materiaal minstens 1500 mm voor de haard en niet minder dan 400 mm aan beide zijden en aan de achterkant van de muur.
- › De minimale afstand van de muur tot de haard moet minstens 400 mm bedragen. De minimale ruimte voor de haard moet 1500 mm bedragen. De minimale afstand van de kachel tot de verbrandingsmaterialen moet 1500 mm bedragen.
- › De deur van de open haard moet tijdens het werk goed gesloten zijn. Openen tijdens het werk is absoluut verboden.
- › Bij de installatie van de kachel moeten de verbindingen tussen de afzonderlijke buizen en het schoorsteendak dicht zijn.
- › Wanneer het vuur voor het eerst wordt aangestoken, ontstaat er een geur als gevolg van de verhitting van de verf.

De haard is geverfd met hittebestendige verf, die zijn ultieme weerstand bereikt na herhaaldelijk gebruik van de haard.

**BEPERK DAAROM DE INTERACTIE VAN BUITENAF MET DE COATING TOT EEN MINIMUM
OM HET NIET TE BESCHADIGEN.**

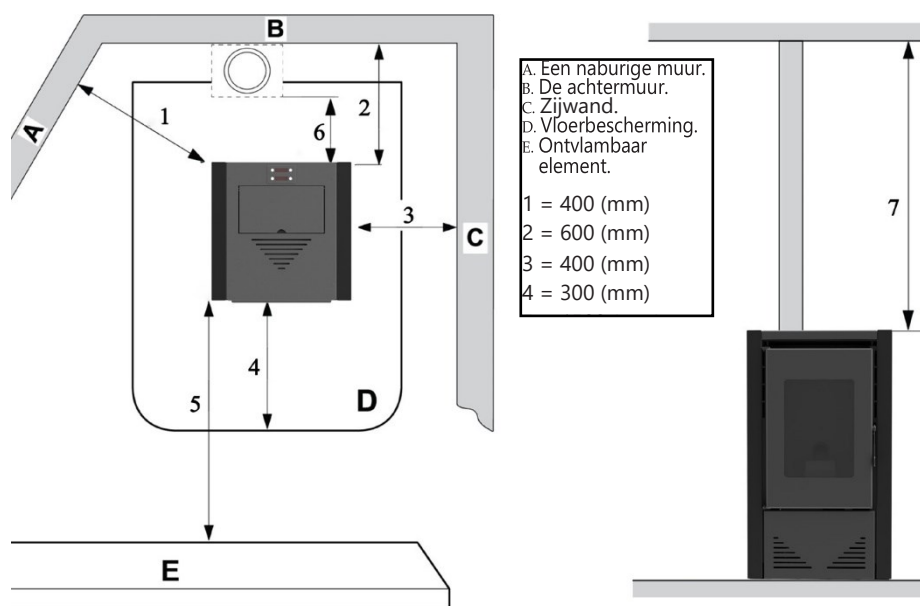

3.2 Onderdelen controleren voor installatie.

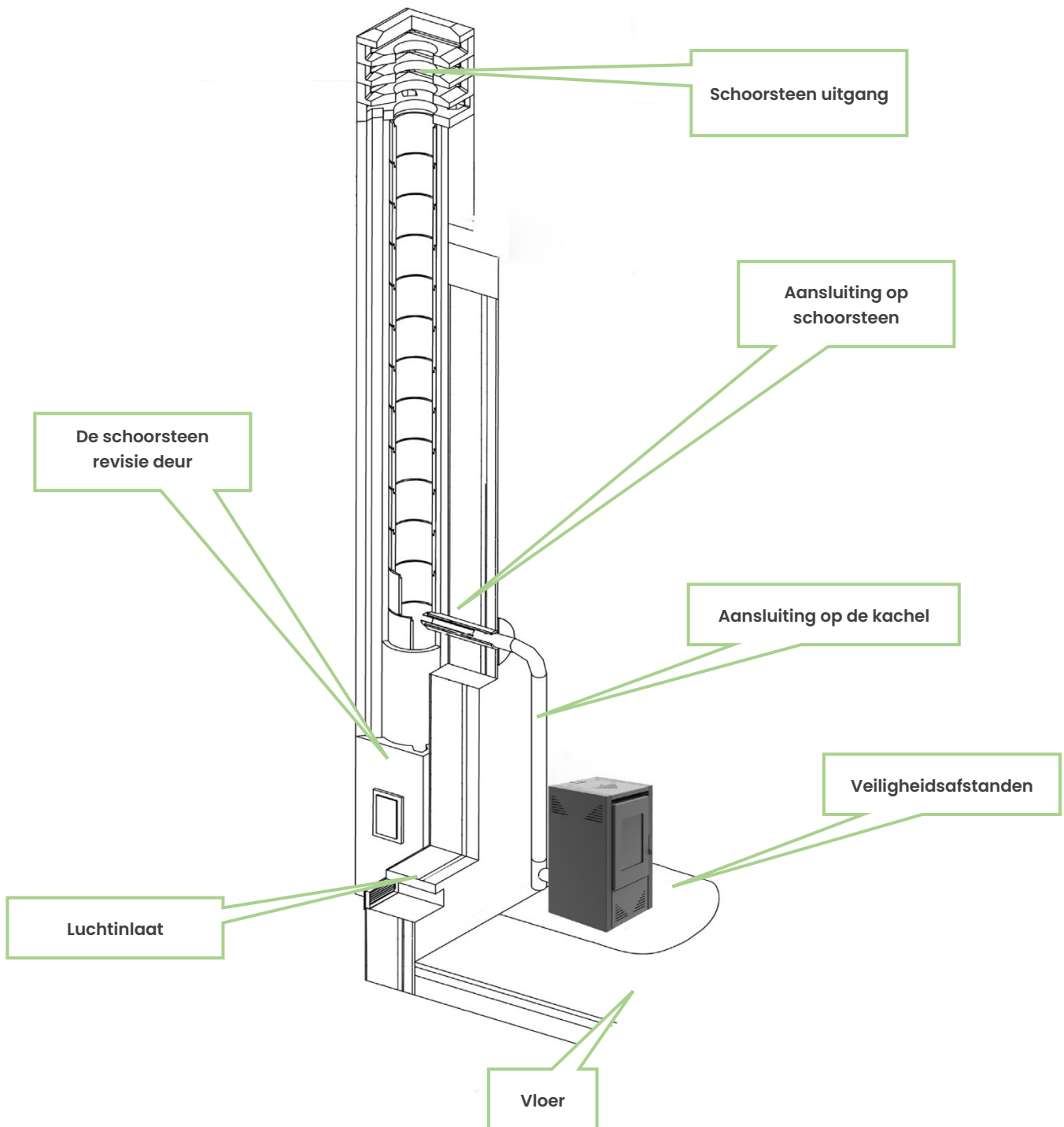

3.3 Montage van rookgasavoer.

Voor de montage van de kanaalbuizen is het gebruik van onbrandbare materialen, die bestand zijn tegen brandbare producten en condensatie, verplicht. De montage moet zodanig worden uitgevoerd dat een luchtdichte afsluiting wordt gegarandeerd en condensatie wordt voorkomen. Vermijd, indien mogelijk, het aanbrengen van horizontale delen. Richtingverschuiving geschiedt door gebruik te maken van knieschotten met een maximale hoek van 45°.

Voor verwarmingstoestellen uitgerust met een rookventilator, d.w.z. alle "K-Stove" kachels, moeten de volgende instructies in acht worden genomen:

- › Horizontale delen moeten een helling van minstens 3° naar boven hebben;
- › De lengte van de horizontale delen moet zo kort mogelijk zijn, maar mag niet meer dan 3 m bedragen;
- › Meer dan vier richtingsveranderingen zijn verboden, met inbegrip van de gevallen waarin een T-vormig element wordt gebruikt;
- › De kanaalcomponenten moeten luchtdicht zijn en worden geïsoleerd indien ze zich uitstrekken buiten het gebouw waarin de haard is geïnstalleerd;
- › De onderdelen van het kanaal moeten een roetreiniging mogelijk maken;
- › De kanaalcomponenten moeten een constante sectie hebben. Een sectieverandering is alleen toegestaan in de schoorsteenverbinding;

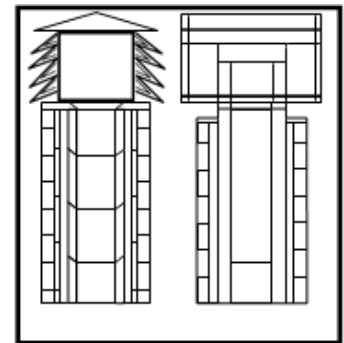

SCHOORSTEENUITGANGEN (TEGEN DE WIND)

Schoorsteen

De schoorsteen of het kanaalonderdeel moet aan de volgende eisen voldoen: luchtdicht, waterdicht en behoorlijk geïsoleerd zijn, vervaardigd zijn van materialen die bestand zijn tegen de normale mechanische slijtage en tegen de warmte afkomstig van de verbrandingsproducten en condensatie.

- › Verwijderd houden van brandbare materialen.
- › De aanbevolen schoorsteentrek op het werk – van 12-20 Pa.

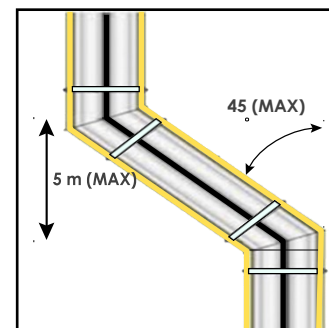

Attentie!!!

In geval van brandgevaar moet u het product van het display afzetten. Hierdoor zal de zuurstoftoevoer naar het product stoppen.

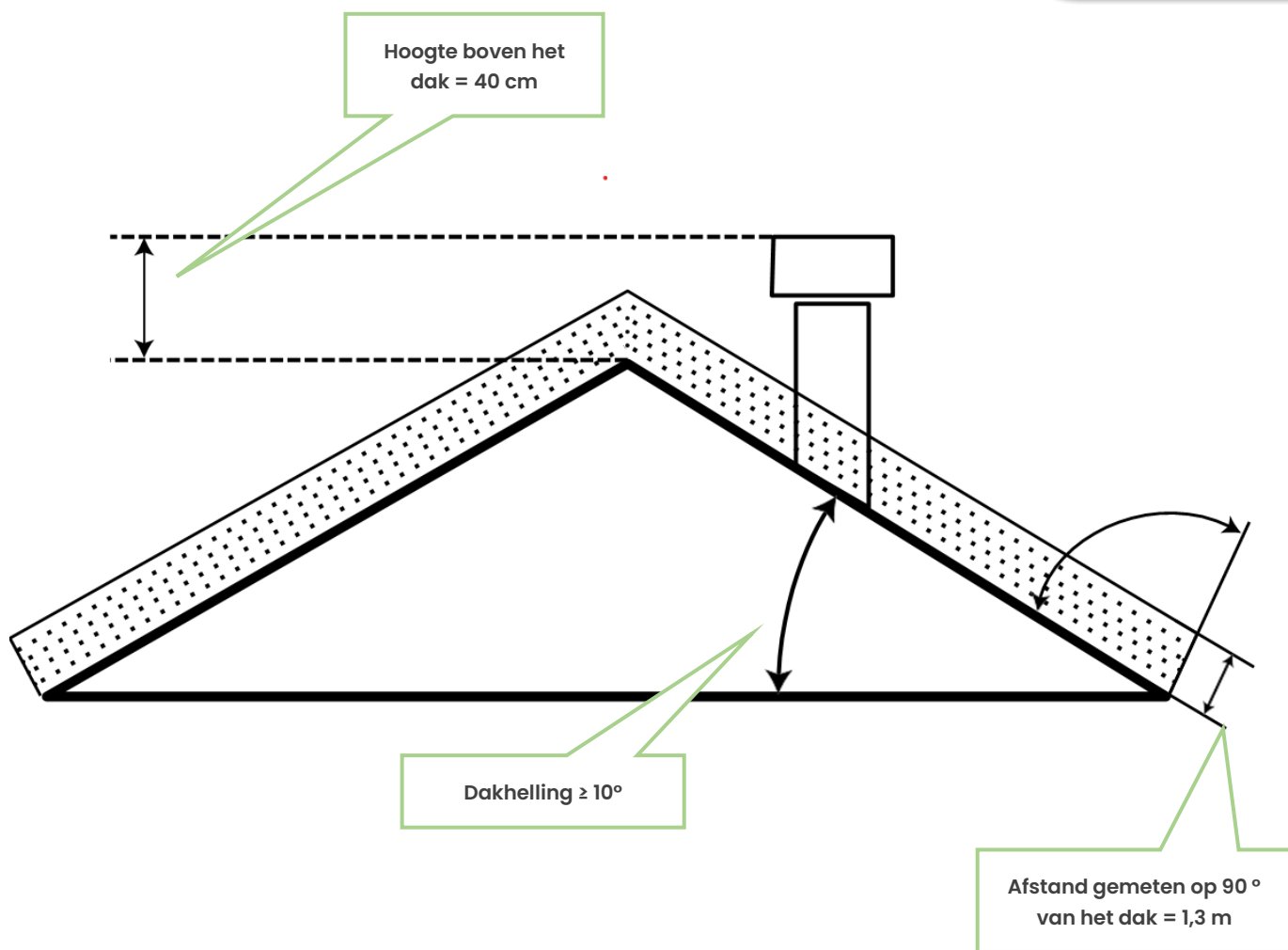

3.4 Soorten aansluiting op de schoorsteen.

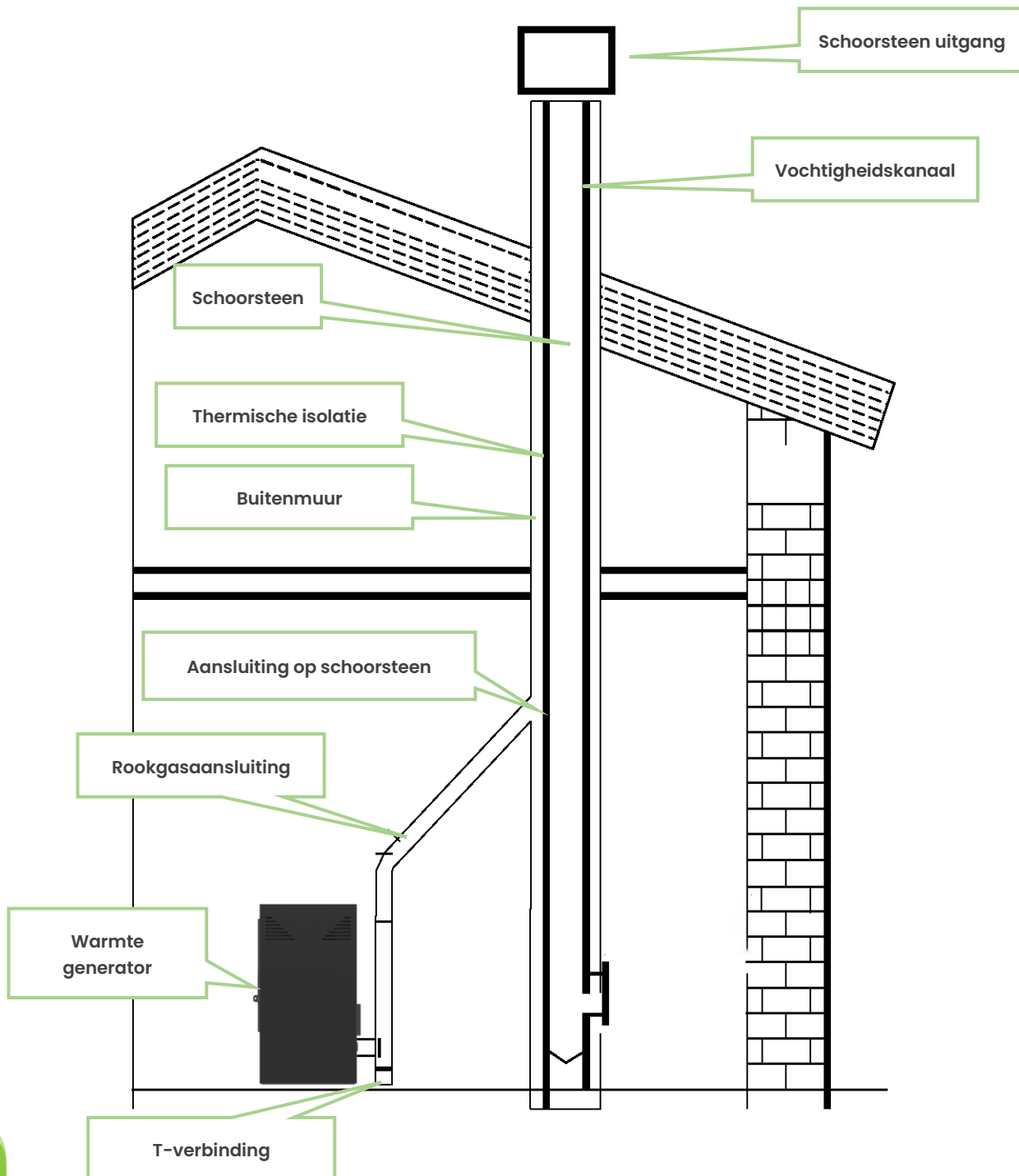

3.5 Luchtinlaat

De aanzuigbuis of luchtinlaat is achteraan geplaatst en heeft een cirkelvormig gedeelte met een diameter van 48 mm. De verbrandingslucht kan worden aangezogen:

- › van de camera, op voorwaarde dat deze zich in de nabijheid bevindt van een luchtinlaat die in verbinding staat met de buitenmuur met een minimumoppervlakte van 100 cm², goed geplaatst en beschermd door een rooster.
- › Of door rechtstreekse aansluiting aan de buitenkant met een geschikte slang met een binnendiameter van 48 mm en een maximumlengte van 1,5 M.2

4. Reiniging

Het schoonmaken van de haard mag alleen gebeuren als het koud is. De reiniging van de verbrandingskamer moet dagelijks worden uitgevoerd. Zorg er daarvoor voor dat de haard niet meer werkt en volledig koud is. Trek de verbrandingspot omhoog en neem hem uit de haard, en maak hem vervolgens schoon van roet. Bij het verwijderen opent de verbrandingspot op de bodem van de verbrandingskamer een opening die bestemd is voor de opgehoopte as. Verzamel de as in de aslade en plaats de verbrandingspot terug op zijn plaats en sluit vervolgens de deur. De haard is klaar voor gebruik.

Het reinigen van schoorstenen en rookkanalen gebeurt één keer per 1,5 ton gebruikte brandstof.

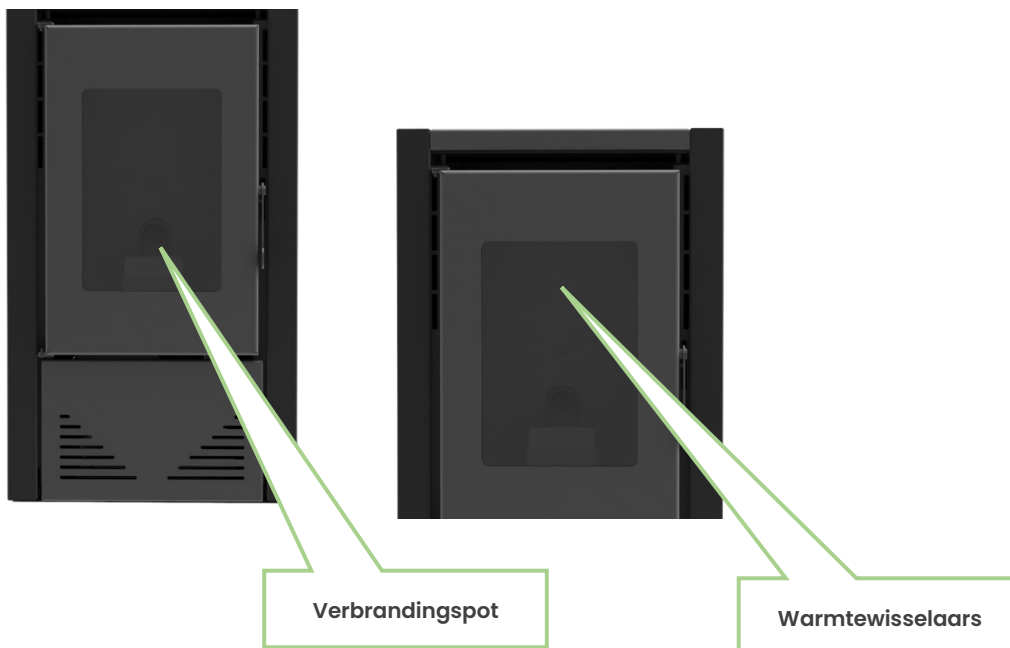

Enmaal schoon, controleert en sluit het reinigingsdeksel. Controleer of de bouten goed zijn vastgedraaid. Controleer elke keer dat u het opent of de isolatiedichting niet goed is. Als dit gebeurt, mag u het product niet gebruiken totdat de isolatiedichting hersteld is.

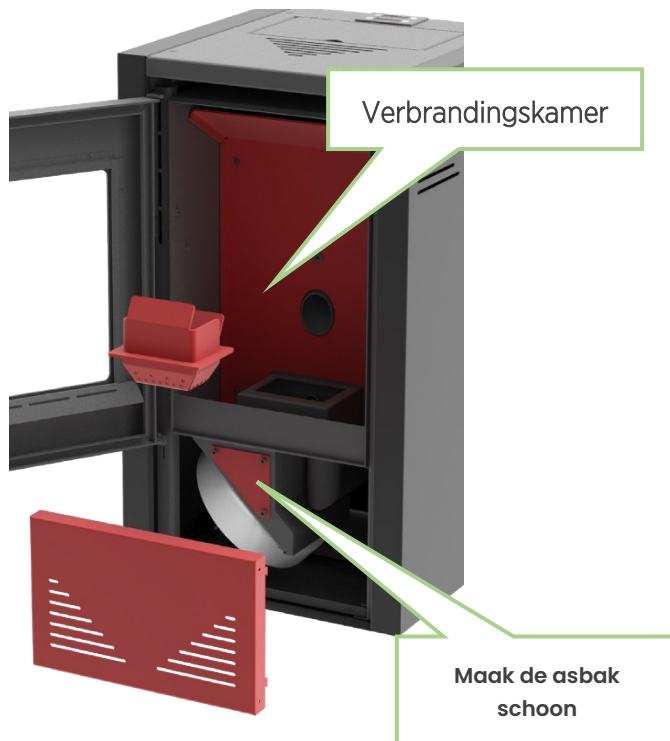

5. Onderhoudsprogramma

	Bij elke ontsteking	Wekelijks	Twee keer per seizoen	Jaarlijks
Verbrandingskamer	V			
Maak de asbak schoon		V		
Glas		V		
De Deur		V		
Reinig de rookgasafvoer			V	V
Deurafdichtingen				V
Schoorsteen			V	V

6. Veiligheid en onverwachte risico's

Gevaarlijke situaties kunnen zich voordoen in de volgende gevallen:

- › Geautomatiseerde pelletkachel wordt verkeerd gebruikt.
- › Het toestel is geïnstalleerd door niet-gekwalificeerd personeel.
- › Er wordt niet voldaan aan de veiligheidsinstructies die in deze handleiding worden beschreven.

Onvoorziene risico's:

Pelletkachel "K-Stove" is ontworpen en vervaardigd in overeenstemming met de veiligheidsvoorschriften op nationaal, regionaal en Europees niveau. Hoewel rekening is gehouden met mogelijke risico's als gevolg van oneigenlijk gebruik, kunt u de volgende risico's ondervinden:

- › Risico's van verspreiding van de verbranding buiten de haard: door het openen van de deur van de kamer van de haard kunnen hete/brandende deeltjes vallen (zoals hete as en kleine deeltjes brandende kolen), wat kan leiden tot brand in de verwarmde ruimte. Het is daarom noodzakelijk dat het product altijd werkt met een goed gesloten deur. Deze kan pas worden geopend als het product volledig is afgekoeld;
- › Risico op brandwonden door hoge temperaturen als gevolg van het verbrandingsproces in de verbrandingskamer en/of toegang tot de deur van deze verbrandingskamer wanneer het product niet volledig afgekoeld is;
- › In geval van brandgevaar moet het product worden stilgelegd met de regelaar en de stroomvoorziening totdat de oorzaak van het probleem is vastgesteld.

7. Bedieningspaneel: Gebruik en functies

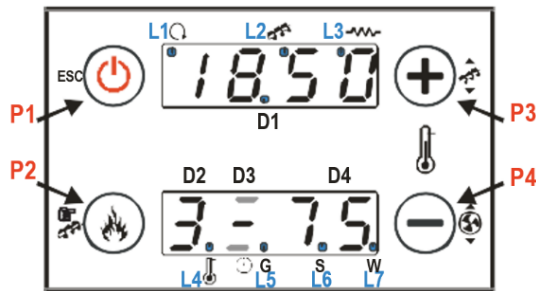

Display D1:

Tijd, systeemstatus, fout, menu, submenu, parameterwaarde.

Display D2:

Stroom, parameter code.

Display D3:







Recept.

Display D4:

Hoofdt temperatuur, parameter code.

KEY	KLIK	LANG DRUK
P1	Visualisaties / Menu Afsluiten	Ontsteking / Blussing / Blok reset
P2	Verbrandingsvermogen wijzigen / Gegevens opslaan	Handmatig laden van houtpellets
P3	Thermostaat wijzigen (+) / Gegevens verhogen	Correctie pelletlading
P4	Thermostaat wijzigen (-) / Gegevens verlagen	Verbrandingsventilatorsnelheid correctie

Waarden op de hoofdlijst

L1		Heating Fan On
L2		Auger On
L3		Ignition Resistance On
L4		Thermostat temperature reached
L5	 G	Daily program selected
L6	 S	Weekly program selected
L7	 W	Week End program selected

7.1 Alarmen

- Er01:** Beveiligingsfout hoogspanning 1. Het kan ook ingrijpen als het systeem uit staat;
- Er02:** Beveiligingsfout Hoge Spanning 2. Hij kan alleen ingrijpen als de verbrandingsventilator actief is;
- Er03:** Uitschakelen bij lage uitlaattemperatuur of ontbreken van licht in de vuurkorf;
- Er05:** Doving door hoge uitlaattemperatuur;
- Er06:** Pellet Thermostaat open (vlam komt terug van de vuurkorf);
- Er07:** Encoderfout. De fout kan ontstaan door een gebrek aan signaal van de encoder;
- Er08:** Encoderfout. De fout kan optreden als gevolg van problemen met de afstelling van het aantal omwentelingen.
- Er11:** Klokfout. De fout treedt op als gevolg van problemen met de interne klok;
- Er12:** Blussen bij onsteking;
- Er15:** Uitdoving als gevolg van stroomuitval gedurende meer dan 50 minuten;
- Er17:** Aanpassen van de luchtstroom mislukt;
- Er18:** Geen pellet meer in de bunker;
- Er39:** Luchtstroomsensor beschadigd;
- Er41:** Het minimum luchtdebiet in Check Up is niet bereikt;
- Er42:** Maximaal luchtdebiet overschreden (F40);
- Er44:** Fout bij openen deur;
- Er47:** Fout Encoder Auger: signaal ontbreekt Encoder (indien P81=1 of 2);
- Er48:** Fout encoder auger: Auger regelsnelheid niet bereikt (als P81=1 of 2);
- Service:** Meldt dat het geplande aantal bedrijfsuren (parameter T66) is bereikt.
Het is nodig om voor service te bellen.

7.2 Berichten

Beschrijving	Code
Afwijking bij het controleren van de sensoren, tijdens de opstartfase.	Sond
Ruimtetemperatuur hoger dan 50 °C.	Hi
Deze melding geeft aan dat de geplande bedrijfsuren (parameter T67) bereikt zijn.	CLr
Deur open.	Port
Deze melding verschijnt als het systeem tijdens het ontsteken (na het voorladen) niet handmatig wordt uitgeschakeld: het systeem stopt pas als het naar de Run mode gaat.	OFF dEL
Periodieke reiniging aan de gang.	PCLr
Geen communicatie tussen moederbord en toetsenbord.	-

7.3 Gebruikersmenu 1

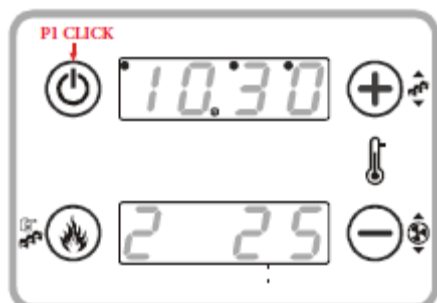

tA = kamertemperatuur [°C];
tF = Uitlaattemperatuur [°C];
tr = Verre Ruimtetemperatuur [°C];
UF = toerental verbrandingsventilator [RPM];

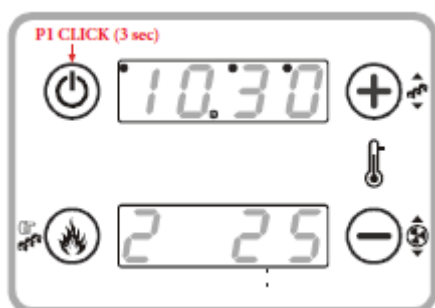

- › Het is mogelijk om het ontstekingsproces te activeren door lang op de **P1** knop te drukken;
- › Het is mogelijk het uitdoofproces te activeren door de toets **P1** lang in te drukken;
- › Het is mogelijk om de blokkering op te heffen door lang op de **P1** toets te drukken.

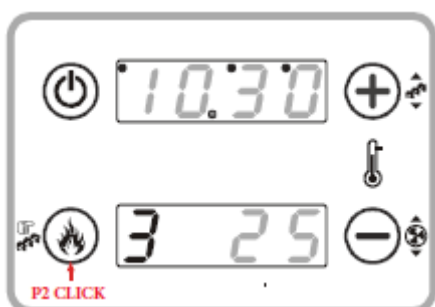

Instelling verbrandingsvermogen

Klik op toets **P2**: het display D2 knippert. Met een andere klik op dezelfde toets, wordt het vermogen gewijzigd. Voorbeeld: 1-2-3-4-5-A (A=Automatische verbranding). Na 5 seconden wordt de nieuwe waarde opgeslagen, en de display toont als normaal.

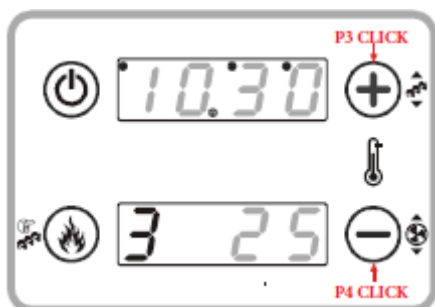

Thermostaat instelling

Druk op de toets **P3** of **P4**: het display D3 knippert. Door achtereenvolgens op de **P3** / **P4** toets te drukken, is het mogelijk de ingestelde temperatuur van de thermostaat te verhogen of te verlagen. Na 5 seconden wordt de nieuwe waarde opgeslagen, en het display toont als normaal.

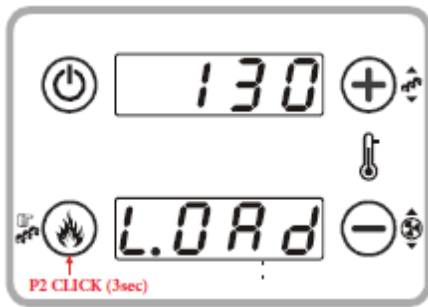

Handmatig laden van pellets

Het lang indrukken van toets **P2** activeert het handmatig laden van de pellets met continue activering van de vijzelmotor. Het onderste display toont het woord Laden, het bovenste display toont de verstreken laadtijd. Om het laden te stoppen, druk op een willekeurige knop. Het laden stopt automatisch na 300 seconden.

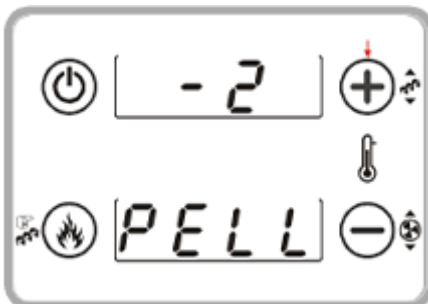

Correctie pelletlading

Het lang indrukken van de **P3** toets activeert deze functie (U moet dit twee keer doen om toegang te krijgen tot de modaliteit wijzigen). Het onderste display toont PELL, het bovenste display de waarde. Met de knoppen P3/P4 wordt de waarde verhoogd of verlaagd; de standaardinstelling is '0'. Na 5 seconden is de nieuwe waarde opgeslagen, en de display

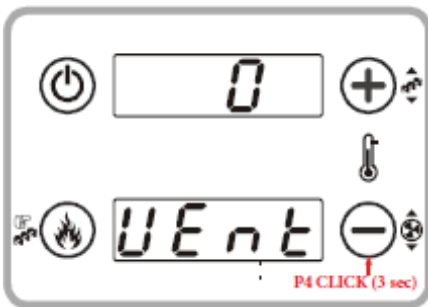

Verbrandingsventilator correctie

Het lang indrukken van toets **P4** activeert deze functie (u moet dit twee keer doen om toegang te krijgen tot de modaliteit wijzigen). Het onderste display toont UEnt, het bovenste display de waarde. Met de toetsen P3/P4 wordt de waarde verhoogd of verlaagd; de standaardinstelling is '0'. Na 5 seconden is de nieuwe waarde opgeslagen, en toont het

7.4 Gebruikersmenu 2

De toegang tot het menu geschiedt door **P2** en **P4** **gelijktijdig in te** drukken.

Verwarmingsvermogen (lucht)



Met dit menu kan het verwarmingsvermogen worden gewijzigd:

- › Vermogen handmatig ingesteld van 1 tot 5.
- › Verwarmingsvermogen automatisch ingesteld door het systeem.

Chrono Inschakel Menu

Met dit menu kan de chronomodaliteit worden geselecteerd. Op het display verschijnt het label, **Modus**.

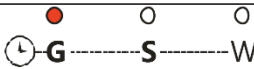
CrOn

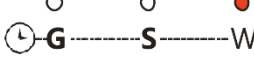
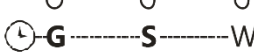
MODALITY	LED
Gior: Daily Program , 3 programs for each day of the week;	
SEtt: Weekly Program , 3 programs for all days of the week;	
FiSE: Week-End Program , 3 programs for Mon-Fri and Sat-Sun;	
OFF: Programs Disabled;	

7.5 Menu voor het programmeren van tijdbereiken

Op het display verschijnt het label **ProG**. Het heeft 3 submenu's, één voor elke programmamodaliteit:

- › **Dagelijks:** hiermee kunnen 3 programma's voor elke dag van de week worden ingesteld **M o**;
- › **Wekelijks:** hiermee kunnen 3 programma's worden ingesteld voor alle dagen van de week **M S**;
- › **Weekend:** hiermee kunnen 3 programma's worden ingesteld voor ma-vr en 3 programma's voor za-zo **M F - S S**;

Instructies - Voor elk programma is het nodig de "aan- en uit" tijd in te stellen.

1. Scroll met de knoppen **P3/P4** tot het gewenste submenu en druk op de knop **P3** (G i o r n);
2. Druk op de toetsen **P3/P4** om één van de 3 beschikbare programma's te kiezen;
3. Druk gedurende 3 seconden op de knop **P1**;
4. Selecteer het ontstekingstijdstip;
5. Druk op knop **P2** om in de wijzigingsmodus te komen: de geselecteerde waarde (uren of minuten) knippert. Druk op de toets **P3** om te schakelen tussen uren en minuten, **P3/P4** om de waarde te wijzigen;
6. Druk op de knop **P2** om op te slaan;
7. Selecteer met toets **P3** de Uitschakeltimer en herhaal de procedure vanaf punt 5;

Voor elke tijd is het mogelijk de minuten te wijzigen met intervallen van 15 minuten (bijv.: 20:00, 20:15, 20:30, 20:45). Alleen voor 23.00 uur is het mogelijk de minuten te verhogen van 45 naar 59, om een ontsteking rond middernacht te krijgen.



Met de toetsen **P3/P4** is het mogelijk alle programma's te bekijken:

De bovenkant van het display toont programma's;
Er worden geen programma's getoond met (-----);
Onderaan op het display staat: dag / tijdzone / start / stop;

Door toets **P1** **continu in te drukken**, kan de geselecteerde tijd worden in- of uitgeschakeld.

20.30

3.60

6.30

1' UE

Programma Chrono over Middernacht (00:00)

Stel de **ON** tijd van de vorige dag in op de gewenste waarde: Bijv. 20h30;

Stel de **UIT**-tijd van de vorige dag in: 23h59 Stel het uur van de volgende dag in 00h00;

Stel de volgende dag de tijd in: Ex. 6h30. Het systeem gaat **AAN** om 20:30 van dinsdag tot woensdag en gaat **UIT** om 06:30.

Klok (oroL) – Met dit menu kunt u de tijd en datum instellen. Het display boven toont het uur en de minuten, het display onder toont de dag van de week. Druk op de toets **P2** om de bewerking te openen. De geselecteerde waarde (uren, minuten, dagen) knippert. Om de waarde te wijzigen, gebruikt u de toetsen **P3/P4**. Druk op toets **P2** om over te schakelen naar het wijzigen van de andere parameters. Druk nogmaals op toets **P2** om de ingestelde waarde op te slaan.

Leiding vermogen (Can)

- › Hiermee kan het vermogen van de ventilator worden gewijzigd:
- › Vermogen handmatig ingesteld van 1 tot 5.
- › Verwarmingsvermogen automatisch ingesteld door het systeem.

Ruimtethermostaat op afstand (rEM)

Dit menu maakt het mogelijk de waarde van de draadloze ruimtethermostaat te wijzigen, het is alleen zichtbaar als een ingang is geconfigureerd als draadloze ruimtethermostaat en **P69** > 0 is.

Keuzemenu (SEL)

Dit menu maakt het mogelijk de positie van de keuzeschakelaar te beheren en de richting van de verwarmingsluchtstroom te wijzigen.

- › **LoC** - Luchtstroom in de kamer waar de kachel staat.
- › **rEM** - Luchtstroom in de afgelegen kamer.

7.6 Visualisatie van de werkingstoestand

Staat	Code	Staat	Code	Staat	Code
Uit	-	Ontsteking-Variabele ontsteking	On 4	Veiligheid	SAF
Check Up	ChEc	Stabilisatie	On 5	Blussen	OFF
Ontsteking-Voorverwarming	Op 1	Loopprogramma	-	Blok	Alt
Ontsteking-voorladen	Op 2	Modulatie	Mod	Ontsteking herstel	rEc
Ontsteking-Vaste ontsteking	Op 3	Stand-by	Stby		

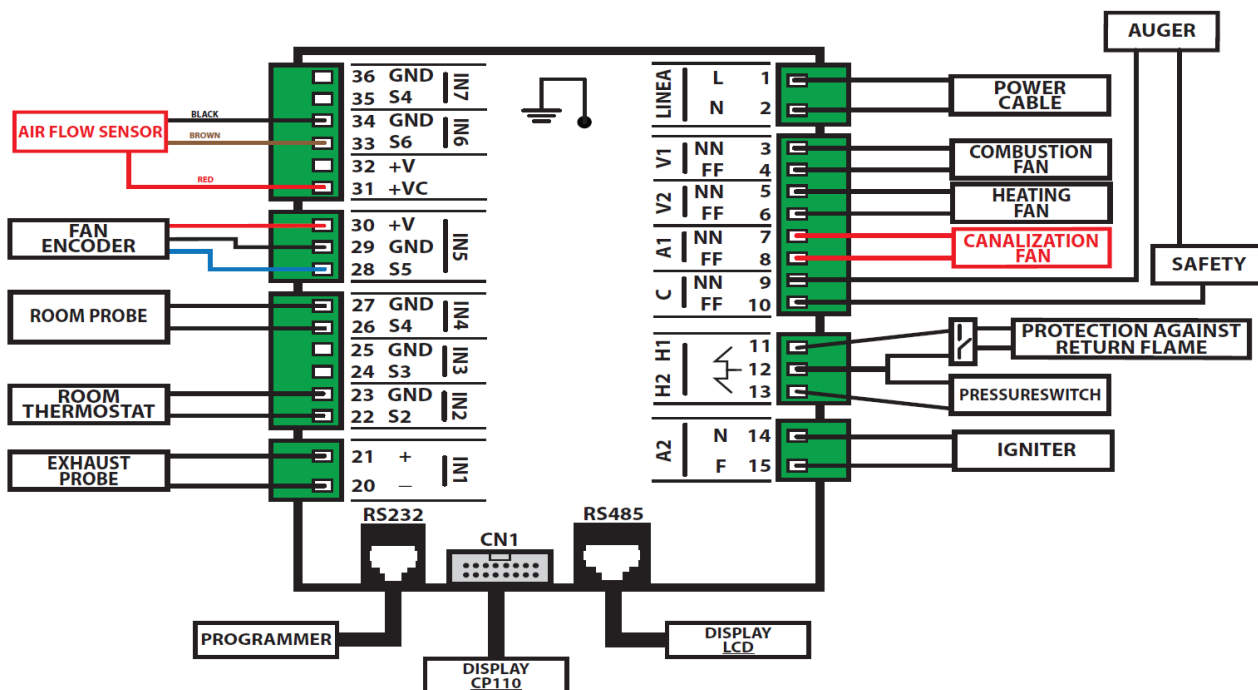



Bedrijfsgegevens

K-Stove is een merk van Solvos4 B.V.

Solvos4 B.V.

Noorddammerweg 35

Unit 16-B

1424 NW De Kwakel

Nederland

Tel: +31 297 269 857
E-mail: info@solvos4.com
BTW/BTW/TVA: NL862123598.B01
KVK: 81518129